

第38回 福岡県 小学生選抜バドミントン大会

第16回 福岡県 小学生バドミントン大会

(平成30年度北九州市 夢・スポーツ振興事業)



第27回全国小学生バドミントン選手権大会
女子単4年生以下 優勝 大石 夢陽(山家ウイングス)

日時 平成31年2月17日(日)
会場 北九州市立総合体育館
主催 北九州市
福岡県バドミントン協会
共催 (公財)北九州市体育協会
後援 福岡県教育委員会・(公財)福岡県体育協会
主管 福岡県小学生バドミントン連盟
北九州市バドミントン協会

大会名 第38回 福岡県小学生選抜バドミントン大会成績

種 目	男子		女子	
	順位	選手名(所属)	順位	選手名(所属)
小学4年生以下単	優勝	宮原 圭純(ネィバーキッズ)	優勝	住田 葵(岡垣ジュニア)
	準優勝	上畑 俊(秋月フォックス)	準優勝	阿波 芽衣咲(岡垣ジュニア)
	3 位	仁科 源太(能古ジュニア) 黒田 操志(八幡西ジュニア)	3 位	向江 悠伽(COLORS) 大石 夢陽(山家ウイングス)
小学5年生以下単	優勝	川野 寿真(岡垣ジュニア)	優勝	山田 桜菜乃(岡垣ジュニア)
	準優勝	中村 励心(岡垣ジュニア)	準優勝	中原 心優(香住ヶ丘ジュニア)
	3 位	吉岡 拓真(春日ジュニア) 内村 葉大朗(山家ウイングス)	3 位	横光 花乃(S'kids B. C) 八尋 エリカ(JBC久留米)
小学6年生以下単	優勝	斎藤 礼(岡垣ジュニア)	優勝	春木 柚奈(岡垣ジュニア)
	準優勝	藤吉 珠李(海老津ジュニア)	準優勝	東野 有咲(山家ウイングス)
	3 位	久野 雅(岡垣ジュニア) 小林 紀博(さつき会)	3 位	濱田 莉想(岡垣ジュニア) 西田 優(岡垣ジュニア)
小学4年生以下複	優勝	上畑 俊(秋月フォックス) 山本 絢太郎(秋月フォックス)	優勝	金生 七海(COLORS) 向江 悠伽(COLORS)
	準優勝	春木 昶太郎(岡垣ジュニア) 井上 莉桜(岡垣ジュニア)	準優勝	秋吉 萌百(岡垣ジュニア) 児島 叶菜(岡垣ジュニア)
	3 位	松尾 駿吾(能古ジュニア) 仁科 源太(能古ジュニア) 黒田 操志(八幡西ジュニア) 藤崎 滉大(八幡西ジュニア)	3 位	松尾 香乃花(三宅ジュニア) 児玉 更紗(三宅ジュニア) 安西 璃々花(ドリームJBC) 行平 香菜(ドリームJBC)
小学5年生以下複	優勝	中村 励心(岡垣ジュニア) 松尾 尚樹(岡垣ジュニア)	優勝	山田 桜菜乃(岡垣ジュニア) 住田 葵(岡垣ジュニア)
	準優勝	梅野 ファウジ雅生(ネィバーキッズ) 宮原 圭純(ネィバーキッズ)	準優勝	桑野 愛莉(春日イーグルス) 斉藤 凧沙(春日イーグルス)
	3 位	松永 稜平(那珂川南ジュニア) 清水 大蒼(那珂川南ジュニア) 坂本 悠斗(JBCプラム) 吉岡 拓真(春日ジュニア)	3 位	高崎 未渚(COLORS) 福原 安祐美(COLORS) 中山 日奈立(八幡西ジュニア) 小松 菜央(八幡西ジュニア)
小学6年生以下複	優勝	斎藤 礼(岡垣ジュニア) 川野 寿真(岡垣ジュニア)	優勝	東野 有咲(山家ウイングス) 大石 愛陽(山家ウイングス)
	準優勝	久野 雅(岡垣ジュニア) 光富 琉華(岡垣ジュニア)	準優勝	大城 由衣(ラブオールジュニア) 谷口 葉音(ラブオールジュニア)
	3 位	坂口 大翔(香住ヶ丘ジュニア) 内田 隼人(香住ヶ丘ジュニア) 藤吉 珠李(海老津ジュニア) 塩川 拓己(海老津ジュニア)	3 位	村田 彩友香(海老津ジュニア) 中地 まどか(海老津ジュニア) 濱田 莉想(岡垣ジュニア) 西田 優(岡垣ジュニア)

第38回 福岡県小学生選抜バドミントン大会要項(平成30年度北九州市 夢・スポーツ振興事業)

- 主 催 北九州市・福岡県バドミントン協会
- 共 催 北九州市教育委員会・(公財)北九州市体育協会
- 後 援 福岡県教育委員会
- 主 管 福岡県小学生バドミントン連盟・北九州市バドミントン協会
- 日 時 平成 31年 2月17日(日) 8時～(種目:単・複)
- 会 場 北九州市立総合体育館
- 種 目 6年生以下 男子 単, 複 6年生以下 女子 単, 複
5年生以下 男子 単, 複 5年生以下 女子 単, 複
4年生以下 男子 単, 複 4年生以下 女子 単, 複
- 参加資格 各地区予選による選手

大会名 第16回 福岡県小学生バドミントン大会成績

種目	男子		女子	
小学3年生以下単	優勝	田畑 達埜(清水エンジェルズ)	優勝	蔵本 和(北九州スピリッツ)
	準優勝	牧野 隆希(岡垣ジュニア)	準優勝	益満 小欄(海老津ジュニア)
	3位	和田森 翔心(ひびきジュニア) 山下 響生(海老津ジュニア)	3位	奥田 こはる(山家ウイングス) 山本 帆夏(大池ジュニア)
小学4年生以下単	優勝	濱口 虎太郎(スマイルジュニア)	優勝	鶴 柚希(クリアーズ天拝OWLS)
	準優勝	立花 以織(香住ヶ丘ジュニア)	準優勝	前田 美桜(白水ジュニア)
	3位	出合 巧実(Y'sクラブ) 古野 慶徳(若竹クラブ)	3位	木村 すみれ(クリアーズ天拝OWLS) 小田 菜々美(Y'sクラブ)
小学5年生以下単	優勝	丸山 祐矢(寿山クラブ)	優勝	西山 珠菜(八幡西ジュニア)
	準優勝	松下 溜空(那珂川南ジュニア)	準優勝	井手上 穂香(Y'sクラブ)
	3位	鈴木 蓮太郎(板付ジュニア) 酒井 創匠(すせんじジュニア)	3位	柳澤 凜(白水ジュニア) 山口 茜(香住ヶ丘ジュニア)
小学6年生以下単	優勝	菊地 琉仁(TOTOS北九州)	優勝	三森 あさひ(荘島クラブ)
	準優勝	増田 大和(百道ジュニア)	準優勝	城戸 琴華(ステラキッズ)
	3位	村尾 權(足立クラブ) 古賀 晴和(すせんじジュニア)	3位	作元 朝子(岡垣ジュニア) 中村 泉文(ラブオールジュニア)

第16回 福岡県小学生バドミントン大会要項(平成29年度北九州市 夢・スポーツ振興事業)

- 主催 北九州市・福岡県バドミントン協会
- 共催 北九州市教育委員会・(公財)北九州市体育協会
- 後援 福岡県教育委員会
- 主管 福岡県小学生バドミントン連盟・北九州市バドミントン協会
- 日時 平成 31年 2月17日(日) 8時～(種目:単・複)
- 会場 北九州市立総合体育館
- 種目

6年生以下	男子	単	6年生以下	女子	単
5年生以下	男子	単	5年生以下	女子	単
4年生以下	男子	単	4年生以下	女子	単
3年生以下	男子	単	3年生以下	女子	単
- 参加資格 選抜出場選手は出場不可

全国大会優勝者の
福岡県バドミントン協会表彰

第19回ダイハツ全国小学生ABCバドミントン大会
男子Aグループ 優勝 齊藤 礼(岡垣ジュニア)

第27回全国小学生バドミントン選手権大会
女子単4年生以下 優勝 大石 夢陽(山家ウイングス)





森 かおり様 (元ナショナル選手) による指導



競技役員

大会会長	福岡県バドミントン協会会長	浦山 茂
大会副会長	福岡県バドミントン協会副会長	鎗水 浩吉
	福岡県バドミントン協会副会長	横溝 安伸
	福岡県小学生バドミントン連盟会長	池田 明男
	福岡県小学生バドミントン連盟副会長	和田 功夫
大会委員長	福岡県バドミントン協会理事長	佐竹 養一
大会委員	福岡県バドミントン協会理事	
	森嶋 通之 門司 政廣 小形 公一	平野 清太
	明神 憲一 松本 武 原田 孝敏	宮崎 賢一
	平野 一美 倉岡 毅	
競技役員長	福岡県小学生バドミントン連盟理事長	真鍋 聡
競技役員	福岡県小学生バドミントン連盟理事	有田 仁志
総務部長	福岡県バドミントン協会総務部長	緒方 蓉子
総務副部長	福岡県小学生バドミントン連盟事務局	服部 秀喜
総務委員	福岡県小学生バドミントン連盟理事	後藤 泰男
競技審判部長	福岡県小学生バドミントン連盟理事	日高 澄具
競技審判副部長	福岡県小学生バドミントン連盟理事	三好 滋久
	福岡県小学生バドミントン連盟理事	野田 亮介
進行係	福岡県小学生バドミントン連盟理事	
	有馬 正剛 中島 純 合屋幸太郎	八色 敬三
	田中 恵子 内山 咲子 鶴岡 美紀	山口 浩司
	楠森 章弘	
	北九州市バドミントン協会理事	
審判員	敗者審判（各クラブ）	

大会次第

開会式

閉会式

- | | |
|---------------------|-----------|
| 1. 開式通告 | 1. 開式通告 |
| 2. 大会会長挨拶 | 2. 成績発表 |
| 全国大会優勝チーム、選手表彰 | 3. 大会会長挨拶 |
| 3. 競技上の注意(代表者資料による) | 4. 閉会宣言 |
| 4. 諸注意事項 | |
| 5. 閉式通告 | |

タイムテーブル

時間	コート N O		
	第1競技場 1～9コート	第1競技場10～16コート	第2競技場1～6コート
8:50	開 会 式		
9:10	第38回小学生選抜男女: 複・単	第16回小学生:単 4・3年生以下男、女子	第16回小学生:単 6・5年生以下男、女子
18:40～19:10	閉 会 式		

試合方法

選抜大会

1. 試合は全て21点1ゲームで行う。
2. 選抜大会の決勝トーナメントは、各パートの1位で行う。
3. 選抜大会の決勝トーナメントの組合には各パート指定された番号にて行う。

県大会

1. 試合は全て21点1ゲームで行う。
2. 県大会の決勝トーナメントは、各パートの1位で行う。
3. 県大会の決勝トーナメントの組合せは各パート指定された番号にて行う。

リーグ戦の順位決定について

1. 勝点の多いほう
2. 勝点が同一の場合、得点・失点の差が多い者が勝ちとする。
3. 2でも同一の場合、対戦相手の勝者を勝ちとする。
4. 3者以上勝点と得点・失点の差が同一の場合じゃんけんで勝者を決定する。
5. 試合途中棄権があった場合棄権者との対戦は全て除いて上記条件で決定する。

注 意 事 項

1. 進行はすべて場内アナウンスによつて行います。
2. 上履、下履の区別をきちんとして下さい。フロアー内は土足厳禁です。
3. フロア内での喫煙、飲食はすべて禁止されています。所定の場所で行つて下さい。
4. 各自持ち物には十分注意して下さい。特に貴重品の保管にはご留意下さい。
5. 館内は清潔にして、紙屑、弁当等散らさないようにして下さい。
6. ゴミは持ち帰るようにして下さい。
7. 選手はスポーツ傷害保険に加入しておくこと。(事故の時大会本部は応急処置のみとする)

6年生以下男子複(6BD)

1パート	1	2	3	4	順位
斎藤 礼(岡垣ジュニア)		21	21	21	1
川野 寿真(岡垣ジュニア)		①	③	⑤	
田島 魁(ウイングバード)	4		12	4	4
境 祥二(ウイングバード)			⑥	④	
遠藤 太一(須恵ジュニア)	10	21		18	3
洪田 琉晟(須恵ジュニア)				②	
川村 日那太(チャレンジャー)	6	21	21		2
秋吉 優杜(スマイル)					

3パート	1	2	3	順位
久野 雅(岡垣ジュニア)		21	21	1
光富 琉華(岡垣ジュニア)		①	③	
花田 悠太(Y'Sクラブ)	7		21	2
藤本 龍馬(Y'Sクラブ)			②	
林田 尚也(高良内クラブ)	6	8		3
日高 蓮土(高良内クラブ)				

5パート	1	2	3	順位
児玉 ゆう(大木ジュニア)		12	17	3
吉田 哲史(ドリームJBC)		①	③	
八ツ本 翼(大池ジュニア)	21		15	2
井上 温和(大池ジュニア)			②	
内村 葉大朗(山家ウイングス)	21	21		1
野田 優希(山家ウイングス)				

2パート	1	2	3	4	順位
井上 仁(COLORS)		21	19	21	2
梶原 慶仁(COLORS)		①	③	⑤	
黒羽 瑛太(井堀クラブ)	8		2	14	4
佐藤 宏樹(井堀クラブ)			⑥	④	
藤吉 珠李(海老津ジュニア)	21	21		21	1
塩川 拓己(海老津ジュニア)				②	
明石 悠佑(能古ジュニア)	16	21	11		3
明石 涼佑(能古ジュニア)					

4パート	1	2	3	順位
坂口 大翔(香住ヶ丘ジュニア)		21	21	1
内田 隼人(香住ヶ丘ジュニア)		①	③	
城音寺 一颯(中間ジュニア)	11		19	3
中村 颯真(中間ジュニア)			②	
本田 望亜(足立B・C)	11	21		2
田畑 東爽(清水エンジェルズ)				

6パート	1	2	3	順位
小林 紀博(さつき会)		21	21	1
國分 蓮夢(足立クラブ)		①	③	
松尾 晴(香住ヶ丘ジュニア)	7		22	3
呼子 翔海(香住ヶ丘ジュニア)			②	
米永 廉(三国ジュニア)	12	24		2
平田 颯太郎(三国ジュニア)				

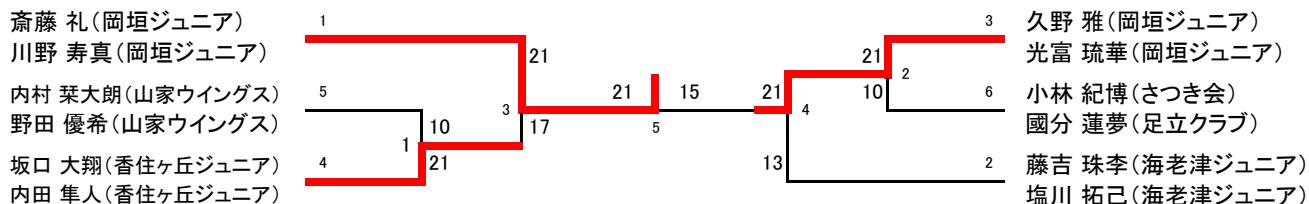

6年生以下男子単(6BS)

1パート	1	2	3	4	順位
斎藤 礼(岡垣ジュニア)		21	21	21	1
松尾 晴(香住ヶ丘ジュニア)	7		9	21	
加治 寿耶(寿山クラブ)	9	21		21	2
米永 廉(三国ジュニア)				②	
米永 廉(三国ジュニア)	3	18	19		4

3パート	1	2	3	順位
藤吉 珠李(海老津ジュニア)		21	21	1
隅田 壮真(新宮ジュニア)		①	③	
隅田 壮真(新宮ジュニア)	3		10	3
内田 隼人(香住ヶ丘ジュニア)			②	
内田 隼人(香住ヶ丘ジュニア)	10	21		2

5パート	1	2	3	順位
洪田 琉晟(須恵ジュニア)		13	21	2
久野 雅(岡垣ジュニア)		①	③	
久野 雅(岡垣ジュニア)	21		21	1
田畑 東爽(清水エンジェルズ)			②	
田畑 東爽(清水エンジェルズ)	14	16		3

2パート	1	2	3	4	順位
小林 紀博(さつき会)		21	21	21	1
田中 瑠翔(朝倉ジュニア)		①	③	⑤	
田中 瑠翔(朝倉ジュニア)	4		12	10	4
齊田 哲平(三宅ジュニア)			⑥	④	
齊田 哲平(三宅ジュニア)	2	21		11	3
梶原 慶仁(COLORS)				②	
梶原 慶仁(COLORS)	9	21	21		2

4パート	1	2	3	順位
坂口 大翔(香住ヶ丘ジュニア)		21	21	1
井上 仁(COLORS)		①	③	
井上 仁(COLORS)	11		21	2
吉田 哲史(ドリームJBC)			②	
吉田 哲史(ドリームJBC)	7	10		3

6パート	1	2	3	順位
家中 都護(ネイバーキッズ)		21	19	2
秋吉 優杜(スマイル)		①	③	
秋吉 優杜(スマイル)	14		6	3
光富 琉華(岡垣ジュニア)			②	
光富 琉華(岡垣ジュニア)	21	21		1

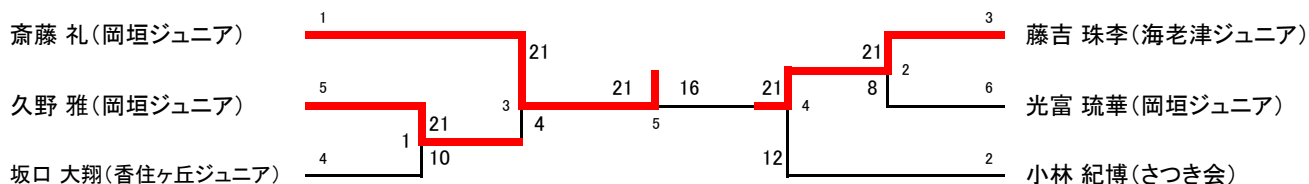

5年生以下男子複(5BD)

1パート	1	2	3	順位
中村 励心(岡垣ジュニア)		21	21	1
松尾 尚樹(岡垣ジュニア)		①	③	
米田 翼裕馬(西戸畑ジュニア)	2		10	3
竹内 詩朗(西戸畑ジュニア)			②	
吉永 幹太(瀬高ジュニア)	4	21		2
河野 蓮大(瀬高ジュニア)				

2パート	1	2	3	順位
梅野 ファウジ雅生(ネイバーキッズ)		21	21	1
宮原 圭純(ネイバーキッズ)		①	③	
和田 潤紀(S' kids B. C)	15		8	3
水上 奏(S' kids B. C)			②	
高増 准雅(山家ウイングス)	11	21		2
須山 陽仁(山家ウイングス)				

3パート	1	2	3	順位
坂本 悠斗(JBCプラム)		21	21	1
吉岡 拓真(春日ジュニア)		①	③	
十時 徠希(井堀クラブ)	6		21	2
西村 優翔(井堀クラブ)			②	
松尾 昊樹(筑前ジュニア)	5	10		3
竹廣 壮汰(筑前ジュニア)				

4パート	1	2	3	順位
小松 信翔(八幡西ジュニア)		21	18	2
吉元 颯汰(若竹クラブ)		①	③	
山崎 朔太郎(すせんじジュニア)	6		11	3
薛 亮(すせんじジュニア)			②	
松永 稜平(那珂川南ジュニア)	21	21		1
清水 大蒼(那珂川南ジュニア)				

5パート	1	2	3	順位
原田 泰地(S' kids B. C)		21	21	1
松下 学(S' kids B. C)		①	③	
藤野 天南(新宮ジュニア)	11		21	2
餅田 龍成(新宮ジュニア)			②	
大津 翔夢(ウイングバード)	15	17		3
野中 智哉(大木ジュニア)				

6パート	1	2	3	順位
中村 光佑(海老津ジュニア)		21	21	1
山下 修生(海老津ジュニア)		①	③	
花田 隆之介(香住ヶ丘ジュニア)	17		5	3
松田 魁琉(香住ヶ丘ジュニア)			②	
田淵 權(京都クラブ)	18	21		2
奥須賀 翔(京都クラブ)				

中村 励心(岡垣ジュニア)
松尾 尚樹(岡垣ジュニア)
原田 泰地(S' kids B. C)
松下 学(S' kids B. C)
松永 稜平(那珂川南ジュニア)
清水 大蒼(那珂川南ジュニア)

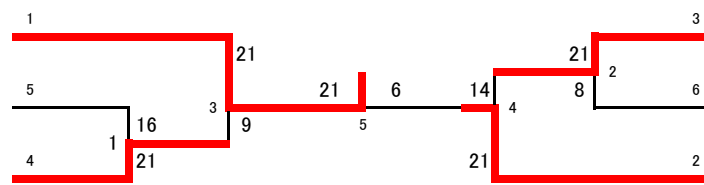

坂本 悠斗(JBCプラム)
吉岡 拓真(春日ジュニア)
中村 光佑(海老津ジュニア)
山下 修生(海老津ジュニア)
梅野 ファウジ雅生(ネイバーキッズ)
宮原 圭純(ネイバーキッズ)

5年生以下男子単(5BS)

1パート	1	2	3	4	順位
川野 寿真(岡垣ジュニア)		21	21	21	1
		①	③	⑤	
井上 温和(大池ジュニア)	5		12	15	
			⑥	④	4
奥須賀 翔(京都クラブ)	8	21		21	
				②	2
大津 翔夢(ウイングバード)	5	21	16		

2パート	1	2	3	4	順位
中村 励心(岡垣ジュニア)		21	21	21	1
		①	③	⑤	
藤野 天南(新宮ジュニア)	8		21	21	
			⑥	④	2
和田 潤紀(S' kids B. C)	7	16		14	
				②	4
近藤 駿(青羽ジュニア)	7	10	21		

3パート	1	2	3	順位
内村 葉大朗(山家ウイングス)		21	21	1
		①	③	
松尾 尚樹(岡垣ジュニア)	12		21	2
			②	
吉元 颯汰(若竹クラブ)	10	19		3

4パート	1	2	3	順位
吉岡 拓真(春日ジュニア)		21	21	1
		①	③	
原田 泰地(S' kids B. C)	16		23	3
			②	
梅野 ファウジ雅生(ネイバーキッズ)	11	25		2

5パート	1	2	3	順位
田淵 權(京都クラブ)		13	21	2
		①	③	
松永 稜平(那珂川南ジュニア)	21		21	1
			②	
中村 光佑(海老津ジュニア)	15	12		3

6パート	1	2	3	順位
松下 学(S' kids B. C)		24	21	1
		①	③	
小松 信翔(八幡西ジュニア)	22		21	2
			②	
吉永 幹太(瀬高ジュニア)	14	19		3

川野 寿真(岡垣ジュニア)
松永 稜平(那珂川南ジュニア)
吉岡 拓真(春日ジュニア)

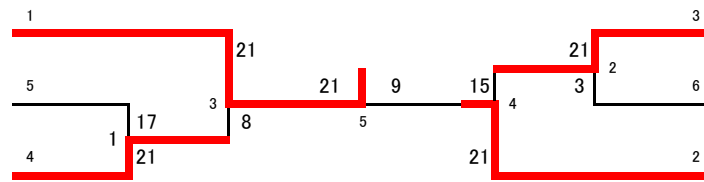

内村 葉大朗(山家ウイングス)
松下 学(S' kids B. C)
中村 励心(岡垣ジュニア)

4年生以下男子複(4BD)

1パート	1	2	3	4	順位
上畑 俊(秋月フォックス)		21	21	21	1
山本 紇太郎(秋月フォックス)		①	③	⑤	
深田 春馬(大池ジュニア)	5		13	11	4
井上 睦也(大池ジュニア)			⑥	④	
金子 友亮(中間ジュニア)	8	21		17	3
鈴木 陵太郎(中間ジュニア)				②	
田邊 倫太郎(小倉南ジュニア)	7	21	21		2
松尾 康平(小倉南ジュニア)					

2パート	1	2	3	4	順位
黒田 操志(八幡西ジュニア)		21	21	21	1
藤崎 滉大(八幡西ジュニア)		①	③	⑤	
長束 陽太(海老津ジュニア)	4		21	21	2
松尾 准希(海老津ジュニア)			⑥	④	
野中 温真(大木ジュニア)	10	9		14	4
重 琥太郎(大木ジュニア)				②	
臼井 寿志(JBCプラム)	7	16	21		3
松尾 康平(春日ジュニア)					

3パート	1	2	3	順位
春木 暁太郎(岡垣ジュニア)		21	21	1
井上 莉桜(岡垣ジュニア)		①	③	
高崎 巧太(JBC小倉)	6		21	2
諸熊 凌玖(JBC小倉)			②	
谷口 幸乃進(ラプオールジュニア)	9	19		3
佐野 道心(Sesak. Jr)				

4パート	1	2	3	順位
松尾 駿吾(能古ジュニア)		21	21	1
仁科 源太(能古ジュニア)		①	③	
藤木 隆太(ヤングリーフ)	6		6	3
堤 心一(ヤングリーフ)			②	
蔵本 翔(北九州スピリッツ)	16	21		2
西 康志(北九州スピリッツ)				

5パート	1	2	3	順位
藤田 絢翔(COLORS)		21	12	2
青柳 翔(COLORS)		①	③	
山下 史恩(ネイバーキッズ)	4		4	3
山下 純弥(ネイバーキッズ)			②	
井川 和真(岡垣ジュニア)	21	21		1
春木 俊平(岡垣ジュニア)				

6パート	1	2	3	順位
溝川 陸也(秋月フォックス)		21	17	2
桑野 真真(筑前ジュニア)		①	③	
高木 祐希(春日イーグルス)	14		12	3
岡部 稜(春日イーグルス)			②	
増田 歩夢(香住ヶ丘ジュニア)	21	21		1
浦川 しゅう(香住ヶ丘ジュニア)				

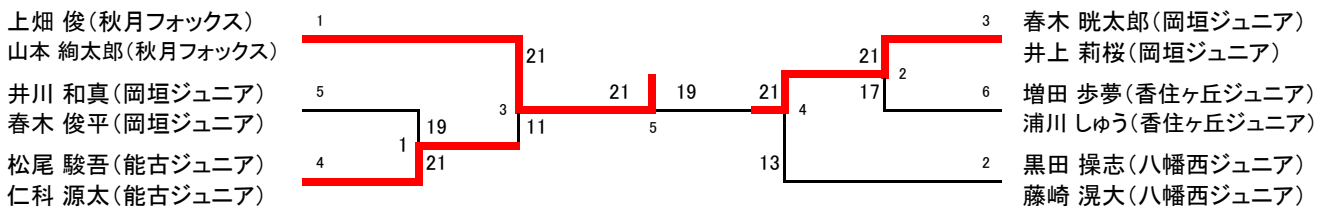

4年生以下男子単(4BS)

1パート	1	2	3	4	順位
宮原 圭純(ネイバーキッズ)		21	21	21	1
増田 歩夢(香住ヶ丘ジュニア)	9		12	22	
井川 和真(岡垣ジュニア)	11	21		21	2
岩見 健介(京都クラブ)				②	
岩見 健介(京都クラブ)	13	20	14		4

2パート	1	2	3	4	順位
黒田 操志(八幡西ジュニア)		21	21	21	1
春木 俊平(岡垣ジュニア)	11		22	21	
河野 蓮大(瀬高ジュニア)	6	24		21	2
臼井 寿志(JBCプラム)				②	
臼井 寿志(JBCプラム)	1	9	18		4

3パート	1	2	3	順位
春木 暁太郎(岡垣ジュニア)		21	21	1
松尾 駿吾(能古ジュニア)		①	③	
松尾 駿吾(能古ジュニア)	15		18	3
藤崎 滉大(八幡西ジュニア)			②	
藤崎 滉大(八幡西ジュニア)	15	21		2

4パート	1	2	3	順位
仁科 源太(能古ジュニア)		21	21	1
國分 蓮夢(足立B・C)		①	③	
國分 蓮夢(足立B・C)	13		21	2
高木 祐希(春日イーグルス)			②	
高木 祐希(春日イーグルス)	16	7		3

5パート	1	2	3	順位
藤田 絢翔(COLORS)		21	18	2
溝川 陸也(秋月フォックス)		①	③	
溝川 陸也(秋月フォックス)	8		7	3
井上 莉桜(岡垣ジュニア)			②	
井上 莉桜(岡垣ジュニア)	21	21		1

6パート	1	2	3	順位
上畑 俊(秋月フォックス)		21	21	1
高増 准雅(山家ウイングス)		①	③	
高増 准雅(山家ウイングス)	11		14	3
松尾 俊翔(三宅ジュニア)			②	
松尾 俊翔(三宅ジュニア)	16	21		2

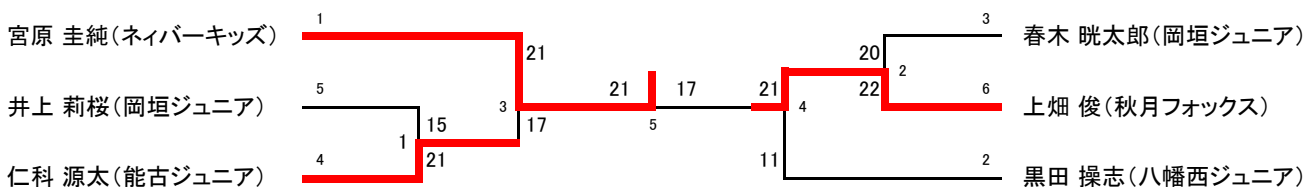

6年生以下女子複(6GD)

1パート	1	2	3	4	順位
前田 幸珈(青羽ジュニア)		18	7	21	3
松本 莉奈(青羽ジュニア)		①	③	⑤	
桑名 虹々萌(Y'Sクラブ)	21		12	21	2
栗川 萌花(Y'Sクラブ)			⑥	④	
村田 彩友香(海老津ジュニア)	21	21		21	1
中地 まどか(海老津ジュニア)				②	
荒嶽 里歩(JBC小倉)	12	19	14		4
木下 結夢(JBC小倉)					

3パート	1	2	3	順位
大城 由衣(ラブオールジュニア)		22	21	1
谷口 葉音(ラブオールジュニア)		①	③	
渡邊 郁佳(岡垣ジュニア)	20		21	2
鷹野 みなみ(岡垣ジュニア)			②	
富永 千尋(青羽ジュニア)	10	18		3
宮島 夕依(青羽ジュニア)				

5パート	1	2	3	順位
東野 有咲(山家ウイングス)		21	21	1
大石 愛陽(山家ウイングス)		①	③	
横寺 夏美(百道ジュニア)	11		21	2
橋本 優来(百道ジュニア)			②	
香西 あゆみ(シャトルハウス)	5	9		3
市原 知佳(寿山クラブ)				

2パート	1	2	3	4	順位
濱田 莉想(岡垣ジュニア)		21	21	21	1
西田 優(岡垣ジュニア)		①	③	⑤	
平塚 響希(スマイル)	7		21	17	3
渡辺 芹栞(スマイル)			⑥	④	
渡辺 環奈(ウイングバード)	7	18		22	4
田中 結子(ウイングバード)				②	
砥板 菜陽(COLORS)	15	21	24		2
宮原 里柊(COLORS)					

4パート	1	2	3	順位
春木 柚奈(岡垣ジュニア)		21		1
住田 菜々子(岡垣ジュニア)		①	③	
片桐 くるみ(高良内クラブ)	4			2
橋爪 凜(高良内クラブ)			②	
松永 遥(香住ヶ丘ジュニア)				キ
中原 心優(香住ヶ丘ジュニア)				

6パート	1	2	3	順位
山根 有乃(八幡西ジュニア)		21	14	2
藤崎 愛央(八幡西ジュニア)		①	③	
横山 実侑(板付ジュニア)	12		11	3
上野 愛香(板付ジュニア)			②	
新村 風香(春日イーグルス)	21	21		1
朝倉 和奏(春日イーグルス)				

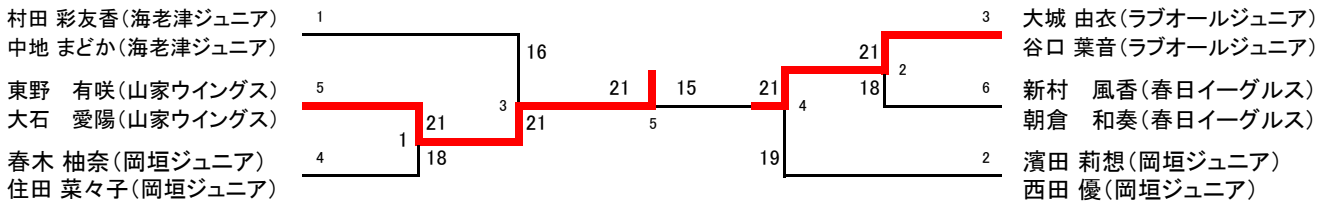

6年生以下女子単(6GS)

1パート	1	2	3	4	順位
牛島 花菜(高田ジュニア)		21	21	9	2
宮崎 紗帆(姪浜小学校)	10		20	13	
荒嶽 里歩(JBC小倉)	3	22		5	3
東野 有咲(山家ウイングス)				②	
東野 有咲(山家ウイングス)	21	21	21		1

3パート	1	2	3	順位
大石 愛陽(山家ウイングス)		18	22	2
春木 柚奈(岡垣ジュニア)		①	③	
春木 柚奈(岡垣ジュニア)	21		21	1
前田 幸珈(青羽ジュニア)			②	
前田 幸珈(青羽ジュニア)	20	18		3

5パート	1	2	3	順位
谷口 葉音(ラブオールジュニア)		19	21	2
西田 優(岡垣ジュニア)		①	③	
西田 優(岡垣ジュニア)	21		21	1
平塚 響希(スマイル)			②	
平塚 響希(スマイル)	9	5		3

2パート	1	2	3	4	順位
濱田 莉想(岡垣ジュニア)		21	21	21	1
山根 有乃(八幡西ジュニア)	14		15	9	
原田 涼風(荘島クラブ)	9	21		10	3
横寺 夏美(百道ジュニア)				②	
横寺 夏美(百道ジュニア)	19	21	21		2

4パート	1	2	3	順位
住田 菜々子(岡垣ジュニア)		21	21	1
渡辺 環奈(ウイングバード)		①	③	
渡辺 環奈(ウイングバード)	7		11	3
新村 風香(春日イーグルス)			②	
新村 風香(春日イーグルス)	10	21		2

6パート	1	2	3	順位
木下 結夢(JBC小倉)		21	21	1
朝倉 和奏(春日イーグルス)		①	③	
朝倉 和奏(春日イーグルス)	17		23	2
大城 由衣(ラブオールジュニア)			②	
大城 由衣(ラブオールジュニア)	15	21		3

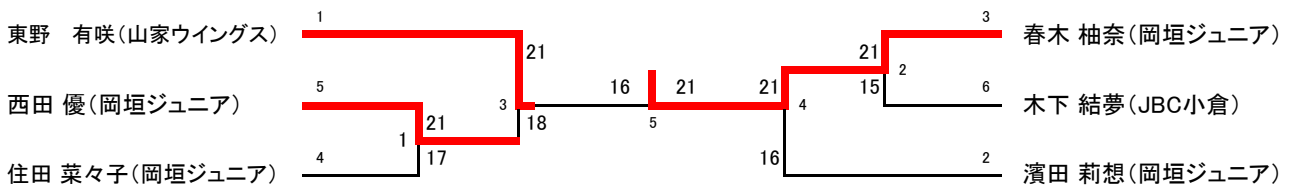

5年生以下女子複(5GD)

1パート	1	2	3	順位
桑野 愛莉(春日イーグルス) 斉藤 凧沙(春日イーグルス)		21 ①	21 ③	1
大川内 萌花(大池ジュニア) 永江 美穂(大池ジュニア)	3		19 ②	3
牛島 涼那(北野ジュニア) 関 愛生(北野ジュニア)	6	21		2

2パート	1	2	3	順位
高崎 未渚(COLORS) 福原 安祐美(COLORS)		21 ①	21 ③	1
重 すみれ(大木ジュニア) 大塚 祥子(大木ジュニア)	10		15 ②	3
梅津 つぼみ(板付ジュニア) 藤木 美寿(板付ジュニア)	14	21		2

3パート	1	2	3	順位
小田 美来(COLORS) 是永 悠里(COLORS)		19 ①	21 ③	2
淀川 愛華(若竹クラブ) 石田 陽南(若竹クラブ)	21		21 ②	1
中島 柚歩(大木ジュニア) 森田 柚葉(ウイングバード)	18	16		3

4パート	1	2	3	順位
中山 日奈立(八幡西ジュニア) 小松 茉央(八幡西ジュニア)		23 ①	21 ③	1
古賀 愛梨(春日イーグルス) 大橋 一花(春日イーグルス)	21		20 ②	3
八尋 エリカ(JBC久留米) 尾形 柚和(JBC久留米)	14	22		2

5パート	1	2	3	順位
崎田 愛佳(百道ジュニア) 井田 愛麗(百道ジュニア)			③	キ
岩田 萌那(JBC小倉) 山口 奏波(JBC小倉)			16 ②	2
久保 雪菜(中間ジュニア) 平井 萌楓(中間ジュニア)		21		1

6パート	1	2	3	順位
山田 桜菜乃(岡垣ジュニア) 住田 葵(岡垣ジュニア)		21 ①	21 ③	1
近藤 彩華(TOTOS北九州) 古田 葵(TOTOS北九州)	6		9 ②	3
横光 花乃(S'kids B. C) 吉田 碧衣(S'kids B. C)	16	21		2

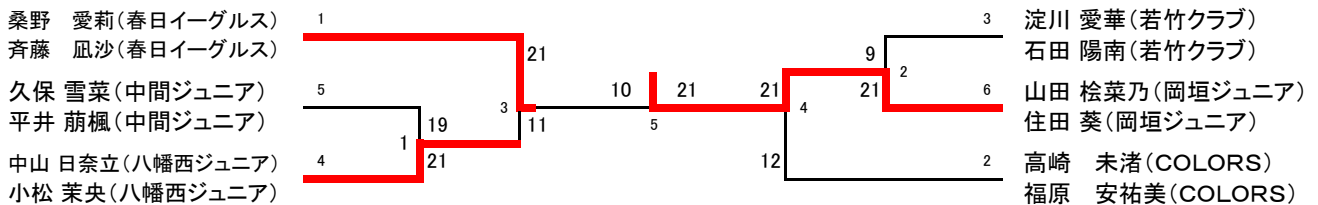

5年生以下女子単(5GS)

1パート	1	2	3	4	順位
山田 桜菜乃(岡垣ジュニア)		21 ①	21 ③	21 ⑤	1
内田 唯香(京都クラブ)	12		17 ⑥	21 ④	3
崎田 愛佳(百道ジュニア)	7	21		21 ②	2
上村 藍梨(田主丸パワーフレンズ)	6	7	0		4

2パート	1	2	3	4	順位
福井 心美(さつき会)		①	③	⑤	キ
小田 美来(COLORS)			22 ⑥	15 ④	2
河北 紗代(海老津ジュニア)		20		12 ②	3
八尋 エリカ(JBC久留米)		21	21		1

3パート	1	2	3	順位
中原 心優(香住ヶ丘ジュニア)		21 ①	21 ③	1
居林 歩佳(北九州スピリッツ)	7		21 ②	2
佐藤 美羽(高良内クラブ)	8	13		3

4パート	1	2	3	順位
横光 花乃(S'kids B. C)		21 ①	22 ③	1
野村 美羽(山家ウイングス)	13		13 ②	3
山口 奏波(JBC小倉)	20	21		2

5パート	1	2	3	順位
吉川 真望(荘島クラブ)		16 ①	21 ③	1
松井 ゆめの(リトルファイターズ)	2キ		キ ②	キ
福原 安祐美(COLORS)	18			2

6パート	1	2	3	順位
塗木 由海(クリアーズ天拝OWLS)		21 ①	21 ③	1
川口 陽華(ラブオールジュニア)	16		18 ②	3
久保 雪菜(中間ジュニア)	7	21		2

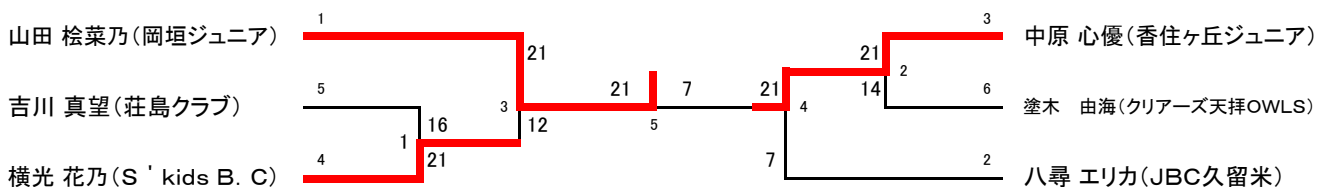

4年生以下女子複(4GD)

1パート	1	2	3	4	順位
金生 七海(COLORS)		21	21	21	1
向江 悠伽(COLORS)		①	③	⑤	
北野 胡桃(百道ジュニア)	4		18	13	4
矢田 ひかる(百道ジュニア)			⑥	④	
堀江 夏希(JBC久留米)	4	21		21	2
久富 ちゆき(JBC久留米)				②	
中村 胡桃(中間ジュニア)	13	21	19		3
金子 詩歩(中間ジュニア)					

2パート	1	2	3	4	順位
秋吉 萌百(岡垣ジュニア)		21	21	21	1
児島 叶菜(岡垣ジュニア)		①	③	⑤	
釘嶋 杏音(ウイングバード)	13		10	12	4
田中 葉々子(ウイングバード)			⑥	④	
水田 杏那(JBCプラム)	12	21		15	3
金子 芽衣(小野ジュニア)				②	
永江 美結(大池ジュニア)	18	21	21		2
明神 彩花(大池ジュニア)					

3パート	1	2	3	順位
安西 璃々花(ドリームJBC)		21	21	1
行平 香菜(ドリームJBC)		①	③	
古田 結愛(百道ジュニア)	14		11	3
橋本 綺来(百道ジュニア)			②	
長岡 黎榎(足立B・B)	17	21		2
池田 莉琉(足立B・C)				

4パート	1	2	3	順位
松尾 香乃花(三宅ジュニア)		21	21	1
児玉 更紗(三宅ジュニア)		①	③	
並川 桜羽(八幡西ジュニア)	12		17	3
大部 結香(八幡西ジュニア)			②	
大場 千寛(JBC久留米)	12	21		2
稗田 葉那(JBC久留米)				

5パート	1	2	3	順位
青木 綸子(足立B・C)		21	15	2
濱崎 夢菜(足立B・C)		①	③	
牟田口 絢(クリアーズ天拝OWLS)	4		13	3
飯野 末衣希(クリアーズ天拝OWLS)			②	
阿波 芽衣咲(岡垣ジュニア)	21	21		1
福田 奈那海(岡垣ジュニア)				

6パート	1	2	3	順位
猪口 晴子(クリアーズ天拝OWLS)		21	21	1
吉田 志穂(クリアーズ天拝OWLS)		①	③	
城戸 紫杏(海老津ジュニア)	11		15	3
安高 有咲(海老津ジュニア)			②	
山下 空輝(若竹クラブ)	15	21		2
伊藤 心結(若竹クラブ)				

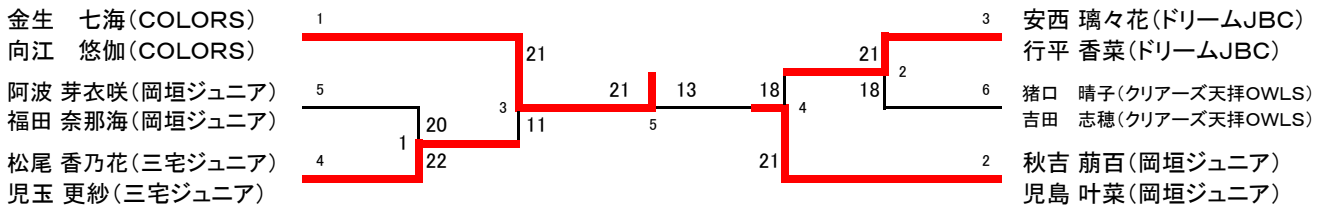

4年生以下女子単(4GS)

1パート	1	2	3	4	順位
大石 夢陽(山家ウイングス)		21	21	21	1
		①	③	⑤	
田中 葉々子(ウイングバード)	1		10	7	4
			⑥	④	
橋本 綺来(百道ジュニア)	3	21		13	3
				②	
中村 胡桃(中間ジュニア)	11	21	21		2

2パート	1	2	3	4	順位
住田 葵(岡垣ジュニア)		21	21	21	1
		①	③	⑤	
伊藤 心結(若竹クラブ)	7		21	12	3
			⑥	④	
野田 幸希(ウイングバード)	2	12		13	4
				②	
金生 七海(COLORS)	10	21	21		2

3パート	1	2	3	順位
濱崎 夢菜(足立B・C)		21	21	1
		①	③	
永江 美結(大池ジュニア)	4		21	2
			②	
安西 璃々花(ドリームJBC)	6	18		3

4パート	1	2	3	順位
松尾 香乃花(三宅ジュニア)		20	16	3
		①	③	
青木 綸子(足立B・C)	22		21	1
			②	
水田 杏那(JBCプラム)	21	12		2

5パート	1	2	3	順位
行平 香菜(ドリームJBC)		6	15	3
		①	③	
阿波 芽衣咲(岡垣ジュニア)	21		21	1
			②	
山下 空輝(若竹クラブ)	21	11		2

6パート	1	2	3	順位
児玉 更紗(三宅ジュニア)		17	11	3
		①	③	
秋吉 萌百(岡垣ジュニア)	21		11	2
			②	
向江 悠伽(COLORS)	21	21		1

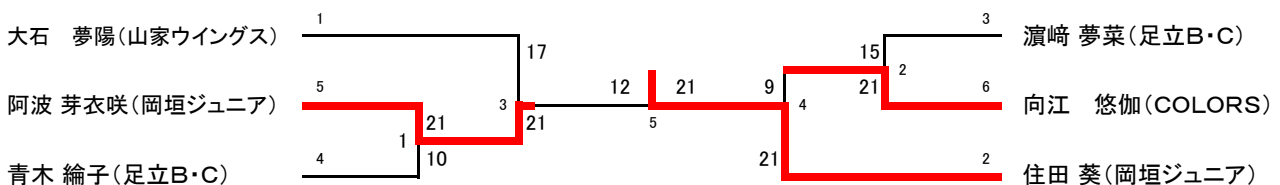

第16回 福岡県 小学生バドミントン大会

6年生以下男子単(6BS)

1パート	1	2	3	4	順位
鈴木 響志朗(中間ジュニア)		21 ①	21 ③	21 ⑤	1
倉吉 巧(西戸畑ジュニア)	4		21 ⑥	6 ④	3
小柳 多琉己(田主丸パワーフレンズ)	8	19		6 ②	4
田嶋 智久(須恵ジュニア)	17	21	21		2

2パート	1	2	3	順位
樽見 悠(TOTOS北九州)		17 ①	7 ③	3
川上 陽大(大野城南バドミントン)	21		17 ②	2
増田 大和(百道ジュニア)	21	21		1

3パート	1	2	3	順位
宮崎 誠愛(中間ジュニア)		21 ①	17 ③	2
御手洗 日向(シャトルハウス)	9		5 ②	3
樋口 蒼唯(新宮ジュニア)	21	21		1

4パート	1	2	3	順位
島本 季空(シャトルハウス)		21 ①	18 ③	2
中尾 英照(すせんじジュニア)	16		18 ②	3
小嶋 海翔(Y'sクラブ)	21	21		1

5パート	1	2	3	順位
古賀 晴和(すせんじジュニア)		21 ①	21 ③	1
釜土 竜雅(中間ジュニア)	14		21 ②	2
頼本 阿門(八幡西ジュニア)	11	18		3

6パート	1	2	3	順位
吉田 裕矢(海老津ジュニア)		17 ①	19 ③	3
山元 幹太(TOTOS北九州)	21		20 ②	2
栗山 陸(能古ジュニア)	21	22		1

7パート	1	2	3	順位
都甲 将矢(西戸畑ジュニア)		19 ①	11 ③	3
板井 孝樹(春日ジュニア)	21		5 ②	2
村尾 權(足立クラブ)	21	21		1

8パート	1	2	3	順位
遠藤 涼平(春日ジュニア)		12 ①	10 ③	3
坂田 直樹(さつき会)	21		21 ②	1
柳 直輝(JBC小倉)	21	16		2

9パート	1	2	3	順位
菊地 琉仁(TOTOS北九州)		21 ①	21 ③	1
石田 楓真(小倉南ジュニア)	12		21 ②	2
森實 十希雄(朝倉ジュニア)	13	17		3

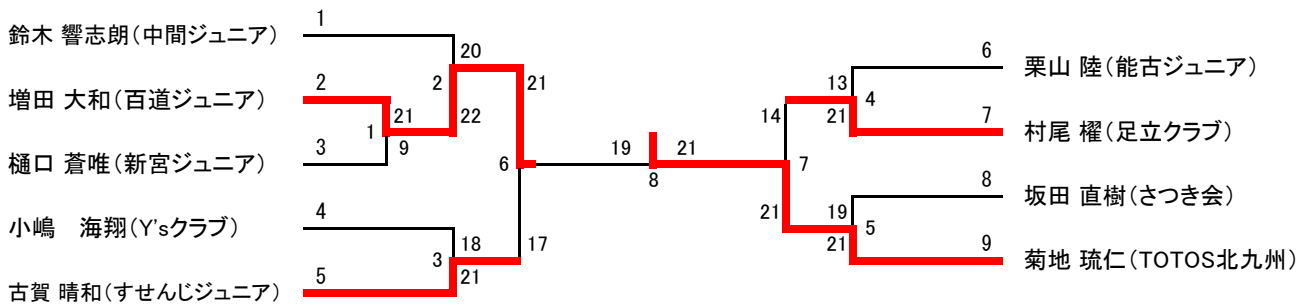

5年生以下男子単(5BS)

1パート	1	2	3	4	順位
丸山 祐矢(寿山クラブ)		21 ①	21 ③	21 ⑤	1
石村 昂大(すせんじジュニア)	2		2 ⑥	14 ④	4
山田 京(シャトルハウス)	14	21		21 ②	2
舟越 悠人(海老津ジュニア)	7	21	15		3

2パート	1	2	3	4	順位
木村 光佑(筑前ジュニア)		21 ①	21 ③	4 ⑤	2
萱場 悠稀(清水エンジェルス)	14		12 ⑥	0 ④	4
加藤 海旺(香陵っこ)	9	21		5 ②	3
森 龍義(椎田ジュニア)	21	21	21		1

3パート	1	2	3	順位
宮原 幸太(香陵っこ)		①	21 ③	1
小住 怜央(寿山クラブ)			②	キ
三宅 一之助(筑前ジュニア)	19			2

4パート	1	2	3	順位
鈴木 蓮太郎(板付ジュニア)		21 ①	21 ③	1
広畑 太一(八幡西ジュニア)	9		21 ②	3
坂口 豪(青羽ジュニア)	13	23		2

5パート	1	2	3	順位
八木 一晃(八幡西ジュニア)		21 ①	15 ③	3
加藤 璃世(板付ジュニア)	23		21 ②	1
佐藤 寛太(春日イーグルス)	21	14		2

6パート	1	2	3	順位
酒井 創匠(すせんじジュニア)		21 ①	21 ③	1
末永 光(TOTOS北九州)	11		10 ②	3
田之上 斗和(須恵ジュニア)	11	21		2

7パート	1	2	3	順位
吉村 正太(清水エンジェルス)		15 ①	11 ③	3
畠中 駿輔(リトルファイターズ)	21		6 ②	2
阿部 蒼汰(中間ジュニア)	21	21		1

8パート	1	2	3	順位
竹林 和馬(足立クラブ)		9 ①	21 ③	2
松下 溜空(那珂川南ジュニア)	21		21 ②	1
小原 大和(大池ジュニア)	10	8		3

9パート	1	2	3	順位
小倉 颯恭(すせんじジュニア)		21 ①	21 ③	1
倉掛 雅之(筑前ジュニア)	10		21 ②	2
是枝 藤馬(羽根くらぶ)	4	11		3

10パート	1	2	3	順位
平川 裕都(筑前ジュニア)		①	13 ③	2
柴田 光(足立クラブ)			②	キ
松永 夏帆(COLORS)	21			1

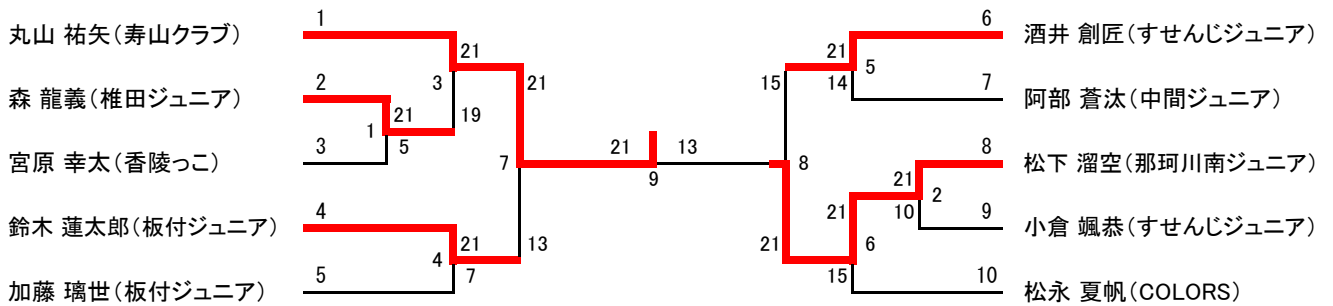

4年生以下男子単(4BS)

1パート	1	2	3	順位
黒江 悠(清水エンジェルス)		21 ①	19 ③	2
木村 仁(COLORS)	9		1 ②	3
立花 以織(香住ヶ丘ジュニア)	21	21		1

2パート	1	2	3	順位
松永 拓朗(COLORS)		21 ①	23 ③	1
田中 暖士(小倉南ジュニア)	18		6 ②	3
久保 勇翔(清水エンジェルス)	21	21		2

3パート	1	2	3	順位
古野 慶徳(若竹クラブ)		21 ①	21 ③	1
吉岡 優真(三宅ジュニア)	4		12 ②	3
長谷川 英駿(那珂川南ジュニア)	17	21		2

4パート	1	2	3	順位
濱口 虎太郎(スマイルジュニア)		21 ①	21 ③	1
唐川 陽太(清水エンジェルス)	6		10 ②	3
坂口 蒼真(白水ジュニア)	17	21		2

5パート	1	2	3	順位
津崎 洋輔(さつき会)		21 ①	21 ③	1
赤井田 哲聖(八幡西ジュニア)	16		21 ②	2
北島 太一郎(板付ジュニア)	4	9		3

6パート	1	2	3	順位
綾部 怜汰(三宅ジュニア)		10 ①	10 ③	3
藤井 葵(スマイルジュニア)	21		12 ②	2
出合 巧実(Y'sクラブ)	21	21		1

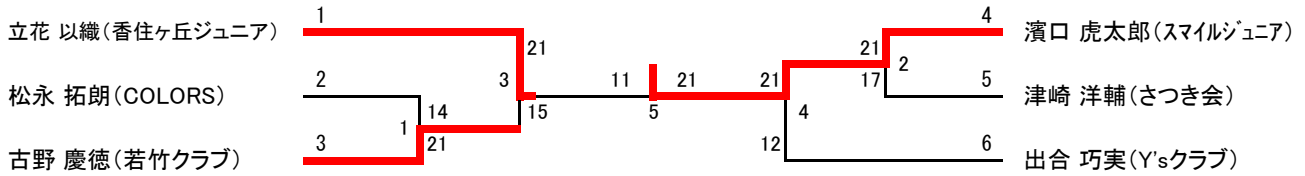

3年生以下男子単(3BS)

1パート	1	2	3	4	順位
田川 悠帆(すせんじジュニア)		21 ①	21 ③	21 ⑤	1
松尾 恵介(春日ジュニア)	9		21 ⑥	19 ④	3
白地 右(羽道ジュニア)	8	14		14 ②	4
阿部 龍汰(中間ジュニア)	8	21	21		2

2パート	1	2	3	4	順位
山下 響生(海老津ジュニア)		21 ①	21 ③	21 ⑤	1
宇賀 芳樹(能古ジュニア)	11		21 ⑥	21 ④	2
隅田 育真(新宮ジュニア)	6	6		9 ②	4
赤井田 惇詠(八幡西ジュニア)	14	19	21		3

3パート	1	2	3	順位
古野 峻徳(若竹クラブ)		10 ①	21 ③	2
八尋 悠太(JBC久留米)	21		21 ②	1
日高 瑛仁(白水ジュニア)	14	6		3

4パート	1	2	3	順位
丸山 新太(寿山クラブ)		21 ①	21 ③	1
三上 真央(岡垣ジュニア)	8		21 ②	2
矢田 夏基(百道ジュニア)	3	9		3

5パート	1	2	3	順位
白地 礼(羽道ジュニア)		21 ①	10 ③	2
岡崎 奨(岡垣ジュニア)	16		4 ②	3
三戸 蒼詞(板付ジュニア)	21	21		1

6パート	1	2	3	順位
林田 翔亮(香住ヶ丘ジュニア)		13 ①	21 ③	2
田畑 旬(清水エンジェルス)	21		21 ②	1
本多 勇輝(筑前ジュニア)	14	11		3

7パート	1	2	3	順位
牧野 隆希(岡垣ジュニア)		21 ①	21 ③	1
池田 悠雅(小倉南ジュニア)	17		21 ②	2
呼子 遥海(香住ヶ丘ジュニア)	5	10		3

8パート	1	2	3	順位
鷹野 斗生弥(岡垣ジュニア)		①	6 ③	2
岡尾 潤生(羽根くらぶ)			②	キ
田畑 達彦(清水エンジェルス)	21			1

3年生以下男子単(3BS)

9パート	1	2	3	順位
鈴木 旺志朗(板付ジュニア)		①	21 ③	1
吉田 祐人(若竹クラブ)			②	キ
末崎 康太(高良内クラブ)	12			2

10パート	1	2	3	順位
樋口 隼歩(新宮ジュニア)		13 ①	28 ③	2
舟越 暖人(海老津ジュニア)	21		21 ②	1
大崎 貴柳(若竹クラブ)	26	12		3

11パート	1	2	3	順位
松岡 大輝(海老津ジュニア)		21 ①	21 ③	1
成清 虹翔(羽遊人)	13		18 ②	3
古川 亜立偉(寿山クラブ)	7	21		2

12パート	1	2	3	順位
安藤 颯汰(八幡西ジュニア)		21 ①	21 ③	1
原田 惺伍(荘島クラブ)	18		21 ②	2
明神 尊(大池ジュニア)	11	10		3

13ページパート	1	2	3	順位
本田 蒼一郎(能古ジュニア)		19 ①	21 ③	2
和田森 翔心(ひびきジュニア)	21		21 ②	1
丸石 弦(JBCプラム)	6	3		3

14パート	1	2	3	順位
神崎 蒼(ひびきジュニア)		21 ①	22 ③	1
木村 魁(COLORS)	8		10 ②	3
児玉 右京(三宅ジュニア)	20	21		2

15パート	1	2	3	順位
柳 克弥(岡垣ジュニア)		21 ①	21 ③	1
坂口 誠(すせんじジュニア)	15		21 ②	2
岡田 望空(寿山クラブ)	3	15		3

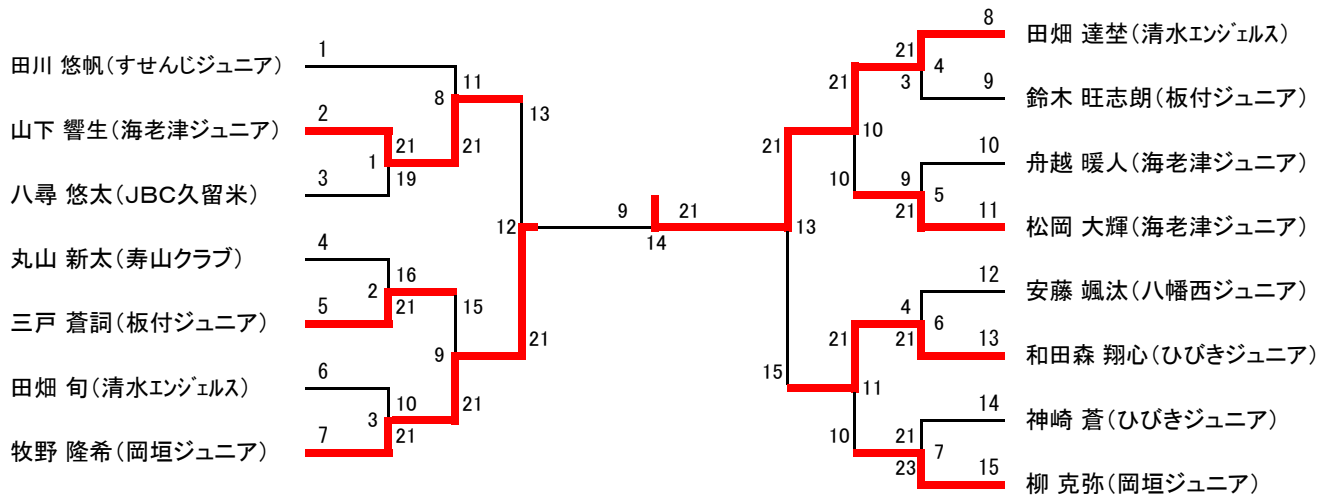

6年生以下女単(6GS)

1パート	1	2	3	4	順位
三森 あさひ(荘島クラブ)	/	21 ①	21 ③	21 ⑤	1
堀田 唯衣菜(ステラキッズ)	3	/	10 ⑥	9 ④	4
三好 凜実(スマイルジュニア)	1	21	/	10 ②	3
濱田 蓮(新宮ジュニア)	5	21	21	/	2

2パート	1	2	3	順位
福地 乙月(大池ジュニア)	/	19 ①	26 ③	2
田嶋 ひかり(山田ジュニア)	21	/	18 ②	3
森川 凜花(寿山クラブ)	24	21	/	1

3パート	1	2	3	順位
畠中 夏美(TOTOS北九州)	/	21 ①	8 ③	2
上江 歩実花(大野城南バドミントン)	11	/	6 ②	3
吉田 倭奏和(香住ヶ丘ジュニア)	21	21	/	1

4パート	1	2	3	順位
安高 愛梨(海老津ジュニア)	/	21 ①	21 ③	1
篠原 祐(クリアーズ天拝OWLS)	16	/	21 ②	2
久保 玲奈(八幡西ジュニア)	11	18	/	3

5パート	1	2	3	順位
丸石 樹(JBCプラム)	/	21 ①	21 ③	1
安部 あずは(リトルファイターズ)	3	/	15 ②	3
番場 茉莉愛(椎田ジュニア)	5	21	/	2

6パート	1	2	3	順位
岩本 真璃南(大野城南バドミントン)	/	14 ①	21 ③	2
作元 朝子(岡垣ジュニア)	21	/	21 ②	1
横道 彩美(三宅ジュニア)	15	11	/	3

7パート	1	2	3	順位
安西 澄夏(ドリームJ・B・C)	/	21 ①	21 ③	1
中村 美海(リトルファイターズ)	8	/	8 ②	3
河原 佳奈(TOTOS北九州)	3	21	/	2

8パート	1	2	3	順位
玉城 凜(リトルファイターズ)	/	6 ①	16 ③	3
瀬戸島 凜(瀬高ジュニア)	21	/	21 ②	1
竹内 琴香(新宮ジュニア)	21	10	/	2

9パート	1	2	3	順位
藤原 沙羅(スマイルジュニア)	/	21 ①	8 ③	2
小川 みなみ(山家ウイングス)	16	/	11 ②	3
池田 雪乃(ステラキッズ)	21	21	/	1

10パート	1	2	3	順位
城戸 琴華(ステラキッズ)	/	21 ①	21 ③	1
御手洗 春花(海老津ジュニア)	13	/	21 ②	2
本多 早希(筑前ジュニア)	4	2	/	3

11パート	1	2	3	順位
内田 遥華(井堀バドミントンクラブ)	/	21 ①	21 ③	1
日高 涼(白水ジュニア)	3	/	7 ②	3
川端 真優子(Sesak.Jr)	9	21	/	2

12パート	1	2	3	順位
高永 真祈(山田ジュニア)	/	21 ①	21 ③	1
白地 美亜(羽道ジュニア)	6	/	7 ②	3
伊藤 日遥(JBCプラム)	14	21	/	2

13ページパート	1	2	3	順位
高橋 里菜(新宮ジュニア)	/	21 ①	21 ③	1
貴島 怜(中間ジュニア)	7	/	8 ②	3
行平 沙樹(ドリームJ・B・C)	15	21	/	2

14パート	1	2	3	順位
井上 佳音(白水ジュニア)	/	18 ①	13 ③	3
安永 杏佳(井堀バドミントンクラブ)	21	/	9 ②	2
中村 泉文(ラブオールジュニア)	21	21	/	1

15パート	1	2	3	順位
阿南 迪留(筑前ジュニア)	/	8 ①	18 ③	3
白井 優里奈(春日ジュニア)	21	/	21 ②	1
徳田 千佳(大池ジュニア)	21	10	/	2

16パート	1	2	3	順位
市原 すず佳(寿山クラブ)	/	21 ①	21 ③	1
伊藤 真子(すせんじジュニア)	18	/	21 ②	2
山村 友里愛(リトルファイターズ)	2	5	/	3

17パート	1	2	3	順位
伊藤 瑚凜(三宅ジュニア)	/	21 ①	21 ③	1
石崎 心愛(TOTOS北九州)	12	/	21 ②	2
高生加 瑞季(白水ジュニア)	6	17	/	3

5年生以下女単(5GS)

13ページパート	1	2	3	順位
吉村 遥琉(白水ジュニア)		7 ①	11 ③	3
阿部 ゆうか(井堀バドミントンクラブ)	21		15 ②	2
山口 茜(香住ヶ丘ジュニア)	21	21		1

14パート	1	2	3	順位
古沢 乃彩(板付ジュニア)		13 ①	12 ③	3
東 茉央(羽根くらぶ)	21		21 ②	1
向坊 美結(西戸畑ジュニア)	21	11		2

15パート	1	2	3	順位
藤村 瑠唯(西戸畑ジュニア)		24 ①	21 ③	1
西嵐 凜(三宅ジュニア)	22		21 ②	2
富田 愛実(朝倉ジュニア)	8	14		3

末岡 美咲(中間ジュニア)	1	8	7		8	原 咲凜(小倉南ジュニア)		
西岡 由葵(クリアーズ天拝OWLS)	2	9	21	15	21	4	9	安部 希(山家ウイングス)
柳澤 凜(白水ジュニア)	3	1	21	12	21	10	10	平本 想佳(三宅ジュニア)
和仁 環季(春日ジュニア)	4	16	13	21	14	5	11	井手上 穂香(Y'sクラブ)
木山 風花(COLORS)	5	2	21	9	21	12	12	後藤 愛莉(三宅ジュニア)
中瀬 葉奈(Y'sクラブ)	6	14	21	13	11	6	13	山口 茜(香住ヶ丘ジュニア)
西山 珠菜(八幡西ジュニア)	7	3	21	14	18	9	7	東 茉央(羽根くらぶ)
					21	15	15	藤村 瑠唯(西戸畑ジュニア)

4年生以下女単(4GS)

1パート	1	2	3	4	順位
鶴 袖希(クリアーズ天拝OWLS)		①	③	⑤	1
日高 望愛(高良内クラブ)			⑥	④	キ
栗取 のぞみ(ひびきジュニア)	5			14 ②	3
野田 美成(山家ウイングス)	11		21		2

2パート	1	2	3	4	順位
首藤 らん(香住ヶ丘ジュニア)		16 ①	18 ③	20 ⑤	4
西村 耀子(田主丸パワーフレンズ)	21		21 ⑥	21 ④	2
秋吉 生都子(COLORS)	21	23		18 ②	3
松尾 望見(小倉南ジュニア)	22	23	21		1

3パート	1	2	3	順位
多々良 明希(高良内クラブ)		21 ①	21 ③	1
森永 未春(Y'sクラブ)	10		21 ②	2
山崎 結羽(大池ジュニア)	10	17		3

4パート	1	2	3	順位
川畑 瑞葵(羽根くらぶ)		21 ①	21 ③	1
稗田 琉李(中間ジュニア)	14		10 ②	3
岡田 凜音(寿山クラブ)	14	21		2

5パート	1	2	3	順位
木村 すみれ(クリアーズ天拝OWLS)		21 ①	21 ③	1
下山 夢音(若竹クラブ)	16		22 ②	3
松井 絆華(Sesak.Jr)	19	24		2

6パート	1	2	3	順位
貴島 奏(中間ジュニア)		18 ①	10 ③	3
河鍋 明莉(春日ジュニア)	21		21 ②	1
佐藤 莉々亜(須恵ジュニア)	21	16		2

7パート	1	2	3	順位
岡田 真歩(大池ジュニア)		21 ①	21 ③	1
地下 あかり(COLORS)	15		21 ②	2
秋吉 唯花(さつき会)	10	15		3

8パート	1	2	3	順位
水元 友里(岡垣ジュニア)		21 ①	21 ③	1
貞谷 蒼来(羽根くらぶ)	2		21 ②	2
河津 日々季(ステラキッズ)	8	18		3

4年生以下女単(4GS)

9パート	1	2	3	順位
畑 綾乃(春日ジュニア)		21 ①	21 ③	1
井上 美来(白水ジュニア)	6		21 ②	2
田中 千聖(田主丸パワーフレンズ)	15	7		3

10パート	1	2	3	順位
原口 志帆(JBC久留米)		21 ①	19 ③	2
園上 優妃(クリアーズ天拝OWLS)	18		21 ②	1
増田 流和(百道ジュニア)	21	14		3

11パート	1	2	3	順位
前田 美桜(白水ジュニア)		21 ①	21 ③	1
齊藤 心(大池ジュニア)	10		17 ②	3
番場 梨里愛(椎田ジュニア)	7	21		2

12パート	1	2	3	順位
小田 菜々美(Y'sクラブ)		21 ①	21 ③	1
楠本 侑子(寿山クラブ)	7		19 ②	3
山形 桃子(岡垣ジュニア)	14	21		2

13ページパート	1	2	3	順位
林田 結愛(田主丸パワーフレンズ)		21 ①	21 ③	1
玉城 千奈(リトルファイターズ)	12		17 ②	3
岩隈 理奈(羽根くらぶ)	11	21		2

14パート	1	2	3	順位
森川 楓花(寿山クラブ)		15 ①	21 ③	2
宮内 彩月(クリアーズ天拝OWLS)	21		21 ②	1
光安 伶花(朝倉ジュニア)	5	7		3

15パート	1	2	3	順位
河野 咲希(COLORS)		①	③	キ
久富 凜奈(JBC久留米)			16 ②	2
武末 さくら(三宅ジュニア)		21		1

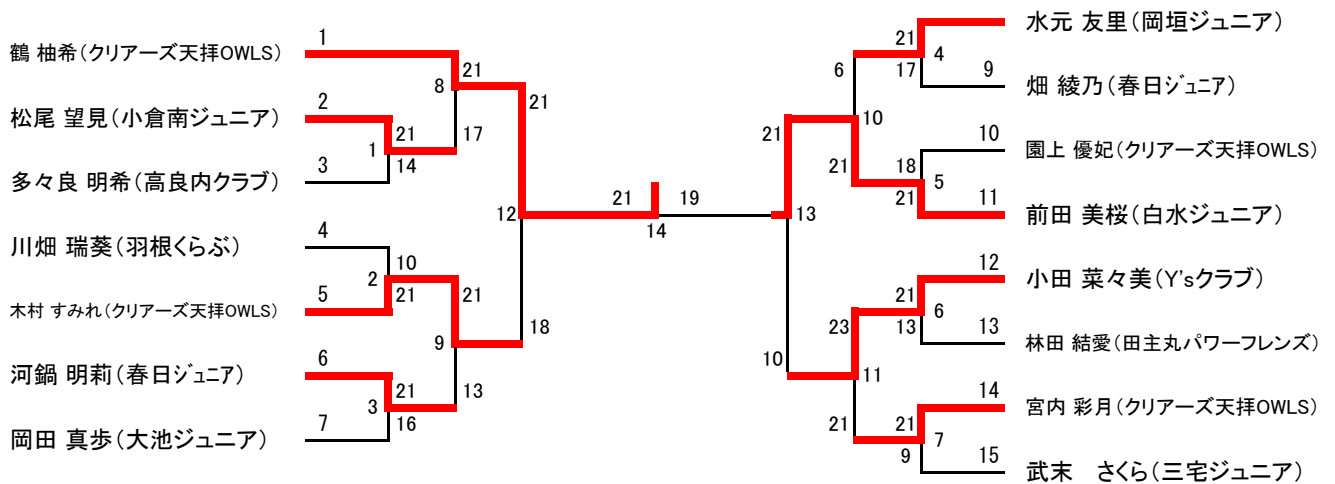

3年生以下女単(3GS)

1パート	1	2	3	順位
益満 小欄(海老津ジュニア)		21 ①	21 ③	1
柴田 咲空(スマイルジュニア)	5		9 ②	3
中尾 ひなた(大池ジュニア)	8	21		2

3パート	1	2	3	順位
明神 咲葵(寿山クラブ)		21 ①	21 ③	1
藤本 芽依(板付ジュニア)	10		21 ②	2
川下 優希(リトルファイターズ)	11	12		3

5パート	1	2	3	順位
梶原 花南(COLORS)		21 ①	21 ③	1
松本 奈々(青羽ジュニア)	7		21 ②	2
西村 優美菜(井堀バドミントンクラブ)	7	18		3

7パート	1	2	3	順位
山本 帆夏(大池ジュニア)		21 ①	21 ③	1
藤川 穂香(新宮ジュニア)	9		21 ②	2
竹林 あかり(足立クラブ)	4	14		3

9パート	1	2	3	順位
橋爪 詩(高良内クラブ)		18 ①	21 ③	2
今長谷 結衣(岡垣ジュニア)	21		21 ②	1
長岡 穂衣(足立クラブ)	7	15		3

11パート	1	2	3	順位
川野 愛奈(岡垣ジュニア)		21 ①	21 ③	1
紫垣 花(大池ジュニア)	8		11 ②	3
坂本 優衣(JBCプラム)	8	21		2

13ページパート	1	2	3	順位
下川 涼夏(JBC小倉)		①	21 ③	1
阿波 柚子菜(岡垣ジュニア)			②	キ
桑名 日虹(Y'sクラブ)	12			2

15パート	1	2	3	順位
末永 美咲希(岡垣ジュニア)		21 ①	17 ③	2
御手洗 日和(シャトルハウス)	1		6 ②	3
村里 真綾(COLORS)	21	21		1

17パート	1	2	3	順位
山崎 優希乃(すせんじジュニア)		15 ①	3 ③	3
岸川 主依(清水エンジェルズ)	21		12 ②	2
押川 楓(山家ウイングス)	21	21		1

2パート	1	2	3	順位
大場 心晴(JBC久留米)		①	③	キ
稗田 琉花(中間ジュニア)			9 ②	2
白井 瑛美理(春日ジュニア)		21		1

4パート	1	2	3	順位
藤木 真那(板付ジュニア)		14 ①	21 ③	2
加月 美桜夏(高良内クラブ)	21		21 ②	1
篠田 亜紀(椎田ジュニア)	17	16		3

6パート	1	2	3	順位
落合 桜詩(荘島クラブ)		21 ①	21 ③	1
山下 陽輝(若竹クラブ)	16		21 ②	2
岡本 彩琉(岡垣ジュニア)	9	13		3

8パート	1	2	3	順位
隈本 琳音(足立クラブ)		16 ①	21 ③	2
堀江 結希(JBC久留米)	21		21 ②	1
白木 愛理(板付ジュニア)	12	11		3

10パート	1	2	3	順位
秋吉 恋奈(スマイルジュニア)		21 ①	21 ③	1
坂口 紗雪(白水ジュニア)	14		21 ②	2
坂口 佳世(すせんじジュニア)	5	12		3

12パート	1	2	3	順位
水原 七菜(海老津ジュニア)		21 ①	21 ③	1
小倉 夕渚(すせんじジュニア)	4		6 ②	3
是永 栞里(COLORS)	18	21		2

14パート	1	2	3	順位
塩崎 菜都(那珂川南ジュニア)		5 ①	5 ③	3
古庄 向日葵(高良内クラブ)	21		11 ②	2
蔵本 和(北九州スピリッツ)	21	21		1

16パート	1	2	3	順位
中村 優那(若竹クラブ)		21 ①	17 ③	2
秋吉 由恵(COLORS)	14		9 ②	3
山口 環(香住ヶ丘ジュニア)	21	21		1

18パート	1	2	3	順位
奥田 こはる(山家ウイングス)		21 ①	21 ③	1
河原田 美涼(ステラキッズ)	10		21 ②	2
香西 菜々美(シャトルハウス)	3	4		3

3年生以下女単(3GS)

19ページパート	1	2	3	順位
山口 愛佳(すせんじジュニア)		8 ①	7 ③	3
入江 眞子(海老津ジュニア)	21		11 ②	2
新原 果歩(JBC小倉)	21	21		1

20パート	1	2	3	順位
柴田 優(足立クラブ)		21 ①	21 ③	1
今長谷 美空(岡垣ジュニア)	18		21 ②	2
橋本 雛来(百道ジュニア)	2	9		3

21パート	1	2	3	順位
藤川 優香(新宮ジュニア)		21 ①	21 ③	1
倉掛 恵梨奈(筑前ジュニア)	13		18 ②	3
市原 怜佳(寿山クラブ)	11	21		2

22パート	1	2	3	順位
福田 椎奈(岡垣ジュニア)		21 ①	21 ③	1
高木 柚奈(那珂川南ジュニア)	8		21 ②	2
山下 麗(JBC久留米)	6	9		3

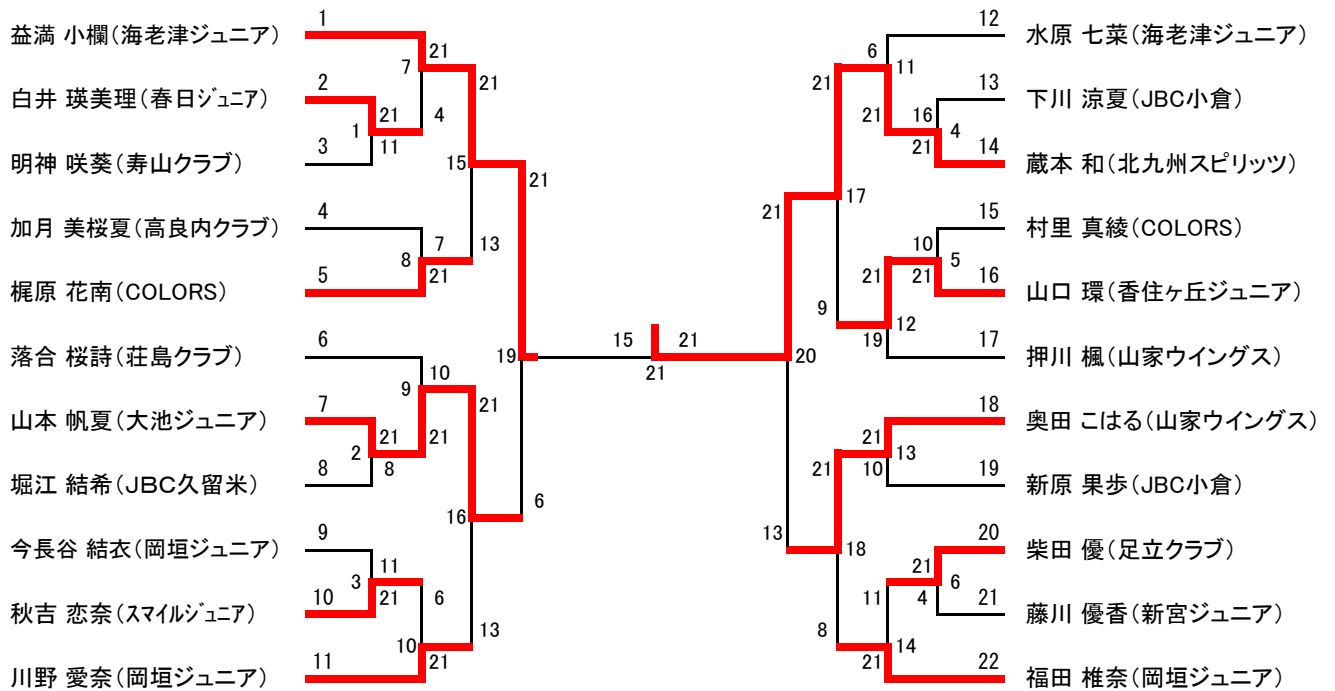

小学生タイムテーブル

北九州市立総合体育館

平成31年2月17日(日)

時間	第1競技場コートNO																時間	第2競技場コートNO					
	1	2	3	4	5	6	7	8	9	10	11	12	13	14	15	16		1	2	3	4	5	6
全国大会優勝(団体・個人)チーム・選手 表彰式																							
一試合目の線番	岡崎ジュニア	中間ジュニア	JBC小倉	板付ジュニア	足立クラブ	海老津ジュニア	三宅ジュニア	八幡西ジュニア	百達ジュニア	COLORS	白水ジュニア	若竹クラブ	クリアーズ天祥	すぜんじジュニア	YSクラブ	山家ウィングス	一試合目の線番	筑前ジュニア	スマイルジュニア	大池ジュニア	春日ジュニア	高良内クラブ	寿山クラブ
9:10	選抜4 GD1-1	選抜4 GD1-2	選抜4 GD2-1	選抜4 GD2-2	選抜4 GD3-1	選抜4 GD4-1	選抜4 GD5-1	選抜4 GD6-1	選抜4 BD1-1	3GS1-1	3GS2-1	3GS3-1	3GS4-1	3GS5-1	3GS6-1	3GS7-1	9:10	5GS1-1	5GS1-2	5GS2-1	5GS2-2	5GS3-1	5GS4-1
9:25	選抜4 BD1-2	選抜4 BD2-1	選抜4 BD2-2	選抜4 BD3-1	選抜4 BD4-1	選抜4 BD5-1	選抜4 BD6-1	選抜4 GD1-1	選抜4 GD2-1	3GS8-1	3GS9-1	3GS10-1	3GS11-1	3GS12-1	3GS13-1	3GS14-1	9:25	5GS5-1	5GS6-1	5GS7-1	5GS8-1	5GS9-1	5GS10-1
9:40	選抜5 GD3-1	選抜5 GD4-1	選抜5 GD5-1	選抜5 GD6-1	選抜5 BD1-1	選抜5 BD2-1	選抜5 BD3-1	選抜5 BD4-1	選抜5 BD5-1	3GS15-1	3GS16-1	3GS17-1	3GS18-1	3GS19-1	3GS20-1	3GS21-1	9:40	5GS11-1	5GS12-1	5GS13-1	5GS14-1	5GS15-1	5BS1-1
9:55	選抜5 BD6-1	選抜5 GD1-1	選抜5 GD1-2	選抜5 GD2-1	選抜5 GD2-2	選抜5 GD3-1	選抜5 GD4-1	選抜5 GD5-1	選抜5 GD6-1	3GS22-1	3GS21-1	3GS22-1	3GS23-1	3GS24-1	3GS25-1	3GS26-1	9:55	5BS1-2	5BS2-1	5BS2-2	5BS3-1	5BS4-1	5BS5-1
10:10	選抜6 BD1-1	選抜6 BD1-2	選抜6 BD2-1	選抜6 BD2-2	選抜6 BD3-1	選抜6 BD4-1	選抜6 BD5-1	選抜6 BD6-1	選抜4 GD1-3	3BS5-1	3BS6-1	3BS7-1	3BS8-1	3BS9-1	3BS10-1	3BS11-1	10:10	5BS6-1	5BS7-1	5BS8-1	5BS9-1	5BS10-1	6GS1-1
10:25	選抜4 GD1-4	選抜4 GD2-3	選抜4 GD2-4	選抜4 GD3-2	選抜4 GD4-2	選抜4 GD5-2	選抜4 GD6-2	選抜4 BD1-3	選抜4 BD1-4	3BS12-1	3BS13-1	3BS14-1	3BS15-1	4GS1-1	4GS1-2	4GS2-1	10:25	6GS1-2	6GS2-1	6GS3-1	6GS4-1	6GS5-1	6GS6-1
10:40	選抜4 BD2-3	選抜4 BD2-4	選抜4 BD3-2	選抜4 BD4-2	選抜4 BD5-2	選抜4 BD6-2	選抜5 GD1-2	選抜5 GD2-2	選抜5 GD3-2	4GS2-2	4GS3-1	4GS4-1	4GS5-1	4GS6-1	4GS7-1	4GS8-1	10:40	6GS7-1	6GS8-1	6GS9-1	6GS10-1	6GS11-1	6GS12-1
10:55	選抜5 GD4-2	選抜5 GD5-2	選抜5 GD6-2	選抜5 BD1-2	選抜5 BD2-2	選抜5 BD3-2	選抜5 BD4-2	選抜5 BD5-2	選抜5 BD6-2	4GS9-1	4GS10-1	4GS11-1	4GS12-1	4GS13-1	4GS14-1	4GS15-1	10:55	6GS13-1	6GS14-1	6GS15-1	6GS16-1	6GS17-1	6BS1-1
11:10	選抜6 BD1-3	選抜6 BD1-4	選抜6 BD2-3	選抜6 BD2-4	選抜6 BD3-2	選抜6 BD4-2	選抜6 BD5-2	選抜6 BD6-2	選抜6 BD1-3	4BS1-1	4BS2-1	4BS3-1	4BS4-1	4BS5-1	4BS6-1	4BS7-1	11:10	6BS1-2	6BS2-1	6BS3-1	6BS4-1	6BS5-1	6BS6-1
11:25	選抜6 BD1-4	選抜6 BD2-3	選抜6 BD2-4	選抜6 BD3-2	選抜6 BD4-2	選抜6 BD5-2	選抜6 BD6-2	選抜4 GD1-5	選抜4 GD1-6	3GS2-2	3GS3-2	3GS4-2	3GS5-2	3GS6-2	3GS7-2	3GS8-2	11:25	6BS7-1	6BS8-1	6BS9-1	5GS1-3	5GS1-4	5GS2-3
11:40	選抜4 GD2-5	選抜4 GD2-6	選抜4 GD3-3	選抜4 GD4-3	選抜4 GD5-3	選抜4 GD6-3	選抜4 BD1-5	選抜4 BD1-6	選抜4 BD2-5	3GS9-2	3GS10-2	3GS11-2	3GS12-2	3GS13-2	3GS14-2	3GS15-2	11:40	5GS2-4	5GS3-2	5GS4-2	5GS5-2	5GS6-2	5GS7-2
11:55	選抜4 BD2-6	選抜4 BD3-3	選抜4 BD4-3	選抜4 BD5-3	選抜4 BD6-3	選抜5 GD1-3	選抜5 GD2-3	選抜5 GD3-3	選抜5 GD4-3	3GS16-2	3GS17-2	3GS18-2	3GS19-2	3GS20-2	3GS21-2	3GS22-2	11:55	5GS8-2	5GS9-1	5GS10-2	5GS11-2	5GS12-2	5GS13-2
12:10	選抜5 GD5-3	選抜5 GD6-3	選抜5 BD1-3	選抜5 BD2-3	選抜5 BD3-3	選抜5 BD4-3	選抜5 BD5-3	選抜5 BD6-3	選抜5 GD1-5	3BS1-3	3BS2-3	3BS3-3	3BS4-3	3BS5-3	3BS6-3	3BS7-3	12:10	5GS14-2	5GS15-2	5BS1-3	5BS1-4	5BS2-3	5BS2-4
12:25	選抜6 GD1-6	選抜6 GD2-5	選抜6 GD2-6	選抜6 GD3-3	選抜6 GD4-3	選抜6 GD5-3	選抜6 GD6-3	選抜6 BD1-5	選抜6 BD1-6	3BS8-2	3BS7-2	3BS8-2	3BS9-2	3BS10-2	3BS11-2	3BS12-2	12:25	5BS3-2	5BS4-2	5BS5-2	5BS6-2	5BS7-2	5BS8-2
12:40	選抜6 BD2-5	選抜6 BD2-6	選抜6 BD3-3	選抜6 BD4-3	選抜6 BD5-3	選抜6 BD6-3	選抜4 GD-1	選抜4 GD-2	選抜4 BD-1	3BS13-2	3BS14-2	3BS15-2	4GS1-3	4GS1-4	4GS2-3	4GS2-4	12:40	5BS9-2	5BS10-2	6GS1-3	6GS1-4	6GS2-2	6GS3-2
12:55	選抜4 BD-2	選抜5 GD-1	選抜5 GD-2	選抜5 BD-1	選抜5 BD-2	選抜6 GD-1	選抜6 GD-2	選抜6 BD-1	選抜6 BD-2	4GS3-2	4GS4-2	4GS5-2	4GS6-2	4GS7-2	4GS8-2	4GS9-2	12:55	6GS4-2	6GS5-2	6GS6-2	6GS7-2	6GS8-2	6GS9-2
13:10	選抜4 GD-3	選抜4 GD-4	選抜4 BD-3	選抜4 BD-4	選抜5 GD-3	選抜5 GD-4	選抜5 BD-3	選抜5 BD-4	選抜6 GD-3	4GS10-2	4GS11-2	4GS12-2	4GS13-2	4GS14-2	4GS15-2	4BS1-2	13:10	6GS10-2	6GS11-2	6GS12-2	6GS13-2	6GS14-2	6GS15-2
13:25	選抜6 GD-4	選抜6 BD-3	選抜6 BD-4	選抜4 GD-5	選抜4 BD-5	選抜5 GD-5	選抜5 BD-5	選抜4 GS1-1	選抜4 GS1-2	4BS2-2	4BS3-2	4BS4-2	4BS5-2	4BS6-2	3GS1-3	3GS2-3	13:25	6GS16-2	6GS17-2	6BS1-3	6BS1-4	6BS2-2	6BS3-2
13:40	選抜6 GD-5	選抜6 BD-5	選抜4 GS2-1	選抜4 GS2-2	選抜4 GS3-1	選抜4 GS4-1	選抜4 GS5-1	選抜4 GS6-1	選抜4 BS1-1	3GS3-3	3GS4-3	3GS5-3	3GS6-3	3GS7-3	3GS8-3	3GS9-3	13:40	6BS4-2	6BS5-2	6BS6-2	6BS7-2	6BS8-2	6BS9-2
13:55	選抜4 BS1-2	選抜4 BS2-1	選抜4 BS2-2	選抜4 BS3-1	選抜4 BS4-1	選抜4 BS5-1	選抜4 BS6-1	選抜5 GS1-1	選抜5 GS1-2	3GS10-3	3GS11-3	3GS12-3	3GS13-3	3GS14-3	3GS15-3	3GS16-3	13:55	5GS5-3	5GS6-3	5GS7-3	5GS8-3	5GS9-3	5GS10-3
14:10	選抜5 GS2-1	選抜5 GS2-2	選抜5 GS3-1	選抜5 GS4-1	選抜5 GS5-1	選抜5 GS6-1	選抜5 BS1-1	選抜5 BS1-2	選抜5 BS2-1	3GS17-3	3GS18-3	3GS19-3	3GS20-3	3GS21-3	3GS22-3	3BS1-5	14:10	5GS5-3	5GS6-3	5GS7-3	5GS8-3	5GS9-3	5GS10-3
14:25	選抜5 BS2-2	選抜5 BS3-1	選抜5 BS4-1	選抜5 BS5-1	選抜5 BS6-1	選抜5 GS1-1	選抜5 GS1-2	選抜6 GS2-1	選抜6 GS2-2	3BS1-6	3BS2-6	3BS3-6	3BS4-6	3BS5-6	3BS6-6	3BS7-6	14:25	5GS11-3	5GS12-3	5GS13-3	5GS14-3	5GS15-3	5BS1-5
14:40	選抜6 GS3-1	選抜6 GS4-1	選抜6 GS5-1	選抜6 GS6-1	選抜6 BS1-1	選抜6 BS1-2	選抜6 BS2-1	選抜6 BS2-2	選抜6 BS3-1	3BS7-7	3BS8-7	3BS9-7	3BS10-7	3BS11-7	3BS12-7	3BS13-7	14:40	5BS1-6	5BS2-6	5BS3-6	5BS4-6	5BS5-6	5BS6-6
14:55	選抜6 BS4-1	選抜6 BS5-1	選抜6 BS6-1	選抜6 GS1-3	選抜6 GS1-4	選抜6 GS2-3	選抜6 GS2-4	選抜6 GS3-2	選抜6 GS4-2	3BS14-7	3BS15-7	4GS1-6	4GS1-7	4GS2-6	4GS2-7	4GS3-6	14:55	5BS6-7	5BS7-7	5BS8-7	5BS9-7	5BS10-7	6GS1-5
15:10	選抜4 GS5-2	選抜4 GS6-2	選抜4 BS1-3	選抜4 BS1-4	選抜4 BS2-3	選抜4 BS2-4	選抜4 BS3-2	選抜4 BS4-2	選抜4 BS5-2	4GS4-8	4GS5-8	4GS6-8	4GS7-8	4GS8-8	4GS9-8	4GS10-8	15:10	6GS1-6	6GS2-8	6GS3-8	6GS4-8	6GS5-8	6GS6-8
15:25	選抜4 BS6-2	選抜5 GS1-3	選抜5 GS1-4	選抜5 GS2-3	選抜5 GS2-4	選抜5 GS3-2	選抜5 GS4-2	選抜5 GS5-2	選抜5 GS6-2	4GS11-8	4GS12-8	4GS13-8	4GS14-8	4GS15-8	4BS1-3	4BS2-3	15:25	6GS7-8	6GS8-8	6GS9-8	6GS10-8	6GS11-8	6GS12-8
15:40	選抜5 BS1-3	選抜5 BS1-4	選抜5 BS2-3	選抜5 BS2-4	選抜5 BS3-2	選抜5 BS4-2	選抜5 BS5-2	選抜5 BS6-2	選抜6 GS1-3	4BS3-4	4BS4-4	4BS5-4	4BS6-4	3GS1-1	3GS2-2	3GS3-3	15:40	6GS13-8	6GS14-8	6GS15-8	6GS16-8	6GS17-8	6BS1-5
15:55	選抜6 GS1-4	選抜6 GS2-3	選抜6 GS2-4	選抜6 GS3-2	選抜6 GS4-2	選抜6 GS5-2	選抜6 GS6-2	選抜6 BS1-3	選抜6 BS1-4	3GS4-4	3GS5-5	3GS6-6	3BS1-1	3BS2-2	3BS3-3	3BS4-4	15:55	6BS1-6	6BS2-3	6BS3-3	6BS4-3	6BS5-3	6BS6-3
16:10	選抜6 BS2-3	選抜6 BS2-4	選抜6 BS3-2	選抜6 BS4-2	選抜6 BS5-2	選抜6 BS6-2	選抜4 GS1-5	選抜4 GS1-6	選抜4 GS2-5	3BS5-5	3BS6-6	3BS7-7	3BS8-8	3BS9-9	3BS10-10	3BS11-11	16:10	6BS7-8	6BS8-8	6BS9-8	6GS1-1	5GS-1	5GS-2
16:25	選抜4 GS2-6	選抜4 GS3-3	選抜4 GS4-3	選抜4 GS5-3	選抜4 GS6-3	選抜4 BS1-5	選抜4 BS1-6	選抜4 BS2-5	選抜4 BS2-6	3GS11-11	3GS12-12	3GS13-13	3GS14-14	4GS1-1	4GS2-2	4GS3-3	16:25	5GS-3	5GS-4	5GS-5	5GS-6	5GS-7	5BS-1
16:40	選抜4 BS3-3	選抜4 BS4-3	選抜4 BS5-3	選抜4 BS6-3	選抜5 GS1-5	選抜5 GS1-6	選抜5 GS2-5	選抜5 GS2-6	選抜5 GS3-3	4GS4-4	4GS5-5	4GS6-6	4GS7-7	3GS15-15	3GS16-16	3GS17-17	16:40	5BS-2	6GS-2	6GS-3	6GS-4	6GS-5	6GS-6
16:55	選抜5 GS4-3	選抜5 GS5-3	選抜5 GS6-3	選抜5 BS1-5	選抜5 BS1-6	選抜5 BS2-5	選抜5 BS2-6	選抜5 BS3-3	選抜5 BS4-3	3GS18-18	3GS19-19	3GS20-20	3GS21-21	3GS22-22	4GS-8	4GS-9	16:55	6GS-7	6GS-8	6GS-9	6BS-1	5GS-8	5GS-9
17:10	選抜6 BS5-3	選抜6 BS6-3	選抜6 GS1-5	選抜6 GS1-6	選抜6 GS2-5	選抜6 GS2-6	選抜6 GS3-3	選抜6 GS4-3	選抜6 GS5-3	4GS10-10	4GS11-11	4BS1-1	4BS2-2	3GS19-19	3GS20-20	3BS12-12	17:10	5GS10-10	5GS11-11	5BS3-3	5BS4-4	5BS5-5	5BS6-6
17:25	選抜6 GS6-3	選抜6 BS1-5	選抜6 BS1-6	選抜6 BS2-5	選抜6 BS2-6	選抜6 BS3-3	選抜6 BS4-3	選抜6 BS5-3	選抜6 BS6-3	3BS13-13	4GS12-12	4GS13-13	4BS1-4	4BS2-4	3GS21-21	3GS22-22	17:25	6GS10-10	6GS11-11	6GS12-12	6GS13-13	6BS2-2	6BS3-3
17:40	選抜4 GS-1	選抜4 GS-2	選抜4 BS-1	選抜4 BS-2	選抜5 GS-1	選抜5 GS-2	選抜5 BS-1	選抜5 BS-2	選抜5 BS-3	3GS21-21	3BS14-14	4GS14-14	4BS2-5				17:40	6BS4-4	6BS5-5	5GS12-12	5GS13-13	5BS7-7	5BS8-8
17:55	選抜6GS S-1	選抜6GS S-2	選抜6BS S-1	選抜6BS S-2	選抜4GS S-3	選抜4GS S-4	選抜4BS S-3	選抜4BS S-4									17:55	6GS14-14	6GS15-15	6BS6-6	6BS7-7		
18:10	選抜5GS S-3	選抜5GS S-4	選抜5BS S-3	選抜5BS S-4	選抜6GS S-3	選抜6GS S-4	選抜6BS S-3	選抜6BS S-4									18:10	5GS14-14	5BS9-9	6GS16-16	6BS8-8		
18:25	選抜4GS S-5	選抜4BS S-5	選抜5GS S-5	選抜5BS S-5													18:25						
18:40~19:10	閉会式																						
	選抜男女										第16大会												